

Index

1. Présentation du produit
2. Consignes de sécurité
3. Fonctions et accessoires
4. Vérifications avant la première utilisation
5. Instructions de fonctionnement de base
6. Instructions de fonctionnement détaillées
7. Fonctions complémentaires
8. Installation dans les lieux publics – réglages d'identification
9. Maintenance simple
10. Que faire en cas de problème
11. Spécifications techniques

Présentation du produit

- 1.** V-Care, la nouvelle génération de WC intelligent de VitrA. Réunissant la fonctionnalité d'un WC avec les avantages en hygiène personnelle d'un bidet dans un ensemble esthétiquement agréable et d'un confort d'utilisation remarquable.
- 2.** Télécommande haut de gamme : V-Care est fourni avec une télécommande qui permet une utilisation simple et intuitive.
- 3.** Plusieurs options de nettoyage : Au gré de chaque utilisateur V-Care permet de régler la température de l'eau de lavage. De plus la version « confort » permet un lavage au jet oscillant et même avec de l'eau pulsée pour être parfaitement efficace.
- 4.** Température du siège : Pour votre confort la température du siège est réglable.
- 5.** Siège et abattant se ferment en douceur : V-Care est équipé de charnières amortissantes qui permettent au siège ainsi qu'au couvercle de se fermer sans faire de bruit.
- 6.** Embout de lavage en inox et autonettoyant: Pour une hygiène accrue l'embout de lavage est fabriqué en acier inoxydable et un cycle automatique le nettoie avant, et après, chaque utilisation.
- 7.** Option mode séchage (disponible sur le modèle « Confort ») : Encore plus pratique V-Care propose l'option séchage – à température de l'air réglable - après lavage.
- 8.** Abattant avec capteur de présence (disponible sur le modèle « Confort ») : Sur le modèle « Confort » de V-Care le couvercle s'ouvre automatiquement à l'approche des utilisateurs et se referme après utilisation. Cette fonction est aussi accessible depuis la télécommande.
- 9.** Absorption d'odeurs : Le système d'élimination d'odeurs s'active automatiquement quand l'utilisateur s'assoit sur le V-Care.
- 10.** Protection de température du siège : Le siège est équipé d'un limiteur de température afin d'assurer la protection des enfants et personnes âgées.
- 11.** Protection contre le gel : Lorsque le V-Care est sous tension le réservoir d'eau maintiendra une température minimum de 5°C pour se protéger contre les risques de gel.
- 12.** Auto-diagnostique : En cas d'incident technique le V-Care vous prévient via des codes de lumières LED et de sons.
- 13.** Procédé anticalcaire : Une routine périodique de traitement anticalcaire est prévu afin de nettoyer et protéger les pièces et mécanismes de votre V-Care.
- 14.** Mode silencieux: Le mode silencieux coupe le son des touches audibles pendant le fonctionnement normal de la commande.

Consignes de sécurité

Pour votre sécurité et pour éviter d'endommager le produit nous vous demandons de suivre ces instructions.

Les instructions sont catégorisées comme ci-dessous selon la gravité du risque ou du danger.



Warning Mortal : Blessures mortelles ou très graves si utilisé incorrectement.



A faire sans exception.



Caution Blessure
Suite a une mauvaise utilisation



**Do not
spray with
water**

Ne pas installer dans les endroits humides Peut causer des incendies et des électrocutions



**Never
Disassemble**

Ne jamais démonter



Avertissement

L'inobservation de ces consignes peut causer la mort ou des blessures graves.

1. Si le produit est installé dans un endroit humide comme une salle de bains, assurez-vous d'une bonne ventilation et aération de la pièce afin de prévenir des risques d'incendie et d'électrocution.
2. Assurez-vous que l'installation électrique est correcte et que le raccordement terre est réalisé.
3. Ne pas toucher au raccordement électrique avec les mains humides – risque d'électrocution.
4. Lors du nettoyage couper le courant électrique (risque d'électrocution).
5. Lors du raccordement au réseau électrique connecter d'abord la masse/terre avant de procéder au branchement des phase et neutre – risque d'électrocution et d'endommager le produit.
6. Prévoir le débranchement électrique du produit par disjoncteur ; interrupteur ou prise murale conformément à la réglementation en vigueur pour les installations électriques en milieux humides.
7. Ce produit ne doit pas être utilisé par des enfants de moins de 8 ans.
L'utilisation de l'appareil par des enfants (8ans+), les personnes âgées ou les personnes ayant des capacités physiques, mentales ou sensorielles réduites doit obligatoirement être sous supervision et après une présentation et formation sur l'utilisation du produit par une personne compétente. Les enfants ne doivent pas jouer avec l'appareil ni avec la télécommande. Le nettoyage et la maintenance (niveau utilisateur) ne peut être effectué que par des personnes majeures et compétentes.

- Ne pas tirer le connecteur d'isolation en utilisant la force



Les câbles et/ou les connecteurs endommagés peuvent causer des fuites de courant ou des incendies.

- Avant l'utilisation assurer vous que les câbles et les connecteurs ne sont pas endommagés.



Les fiches endommagées peuvent causer des fuites de courant ou des incendies.

- Ne pas monter et démonter le connecteur d'isolation avec les mains humides



Toucher le connecteur d'isolation avec les mains humides peut causer l'électrocution

- Dans le cas d'odeurs ou de bruit inhabituel :



Isoler l'appareil électriquement par le disjoncteur ou la prise murale. Après avoir contrôlé qu'il n'y ait pas de fumé ni risque d'incendie, prévenez votre service technique pour une réparation.

- Ne pas utiliser de pulvérisateur d'eau ni de produits détergents sur l'appareil. Eviter l'utilisation dans des endroits humides



– risque d'électrocution ou d'incendie.



Avertissement

L'inobservation de ces précautions peut causer la mort ou des blessures graves.

! En période de gel, assurez-vous que l'appareil est en mode « hors-gel ». Le gel des tuyaux ou du réservoir peut provoquer des dommages et des fuites et être la cause d'inondations et d'électrocutions

⊘ - **Si le produit est endommagé ne pas l'utiliser**
– risque de blessures et d'électrocution.

⊘ - **Ne pas obstruer l'ouverture de la ventilation et de séchage**
– risque d'incendie, de panne et de bruits.

! - **Pour des raisons de sécurité, déconnecter l'appareil du réseau électrique lors des nettoyages**
– risque d'électrocution, de pannes ou de bruits.

⊘ - **Ne pas se mettre debout sur le produit et ne pas appliquer sur le produit une force excessive.**
Ceci peut causer des blessures et des pannes.

! - **L'appareil doit toujours être raccordé à la terre.**



Attention

L'inobservation de cet avertissement peut causer des blessures et des dommages physiques.

 - **Raccorder le produit uniquement sur un réseau d'eau potable.**
En cas d'inobservation peut causer des cystites et dermatites et en raison de l'obstruction des tuyaux peut causer des pannes.

 - **Ne pas essayer de forcer le mouvement de l'abattant**
– risque d'endommager les mécanismes et peut provoquer des blessures.

 - **Ne pas tirer sur le tuyau d'alimentation en eau**
– risque de fuites.

 - **Faites attention au risque de pincement des doigts en ouvrant ou fermant l'abattant.**

 - **Ne pas uriner sur le bec de lavage ni sur la grille de ventilation**
– provoquera de mauvaises odeurs et de pannes.

 - **En manutentionnant le produit lors de son installation, ne pas le tenir uniquement par le siège ou l'abattant**
– il risque de se détacher de la partie céramique et de provoquer des blessures.

 - **Ne pas utiliser le mode « enfant » si personne n'est assis sur le siège.**
– risque de projections d'eau.

 Traitement Anticalcaire : En cas de coupure électrique pendant le processus recommencer le programme après rétablissement du courant mais sans rajouter de nouveau le produit de détartrage dans le réservoir.



Utilisation correcte

L'application des mesures ci-dessous vous aidera à augmenter la durée de vie de votre produit et à faire des économies d'énergie.

! - **Pendant les périodes chaudes régler la température du siège au minimum.**

Vous aidera à faire des économies d'énergie.

! - **Tenir dans la mesure du possible le couvercle du siège fermé.**

Ceci, vous aide à faire des économies d'énergie lorsque le chauffage du siège est en service .

! - **Vider le réservoir, éteignez l'électricité et fermez l'alimentation en eau du V-Care si vous devez laisser la maison pour une longue période.**

/ - **Ne pas exposer le produit aux rayons de soleil directs :**
Ceci peut causer une altération de la couleur ou la perte de stabilité de la température du siège

/ - **Tenir le produit loin des matériaux inflammables comme la cigarette.**
ceci peut causer des incendies.

/ Pour le nettoyage des plastiques utiliser uniquement un peu de savon liquide dilué sur un chiffon doux. Ne pas utiliser les produits de nettoyage des sanitaires ; acides ou essences ; dissolvants ; poudres à récurer ; les éponges ou chiffons abrasives ou en nylon (liste non exhaustive).
Pour nettoyer la céramique nous préconisons l'utilisation du vinaigre blanc.

/ - **Ne pas mettre vos doigts ou un objet quelconque dans les sorties d'air.**
Ceci peut causer des brûlures et des électrocutions.

! Ne pas jeter dans le WC des objets pouvant l'obstruer : papier ; couches ; serviettes etc. Les peignes, brosses, crayons, rouleaux de papier toilette, etc provoqueront une obstruction et doivent être retirés de la cuvette avant de tirer la chasse.

/ - **Utiliser uniquement une source d'eau potable pour alimenter l'appareil**
– risque d'irritations de la peau.



Utilisation correcte

L'application des mesures ci-dessous vous aidera à augmenter la durée de vie de votre produit et à faire des économies d'énergie.

 - **Ne pas démonter le produit, ne pas réparer et ne pas faire de modification.**
peut causer des incendies ou des électrocutions et invalide la garantie

 - **Faire attention à ne pas mouiller le produit et le connecteur d'isolation avec du détergeant ou avec de l'urine**
Peut causer des incendies et de l'électrocution.

 - **Lors du nettoyage déconnecter l'appareil du réseau électrique.**

 - **Il est conseillé d'utiliser du papier de toilette avant le fonction séchage**
- propreté accrue, cycle de séchage plus court et économie d'énergie.

 - **Pour les utilisateurs ayant des animaux domestiques il est conseillé de tenir fermer l'ouverture -fermeture automatique du siège.**
Pour ne pas risquer de blesser des animaux domestiques.

 **La télécommande doit être utilisé avec soin.**
Les ongles pointus peuvent abimer la surface.

 -**La télécommande à distance commençant à clignoter indiquera un épuisement des piles. Changez toutes les piles.**
Dans le cas contraire, la télécommande à distance risque de malfonctionner.

 - **Nous conseillons de tirer la chasse avant d'utiliser le cycle de séchage**
– moins d'odeurs, suivant les circonstances.

Fonctions et accessoires

WC & siège

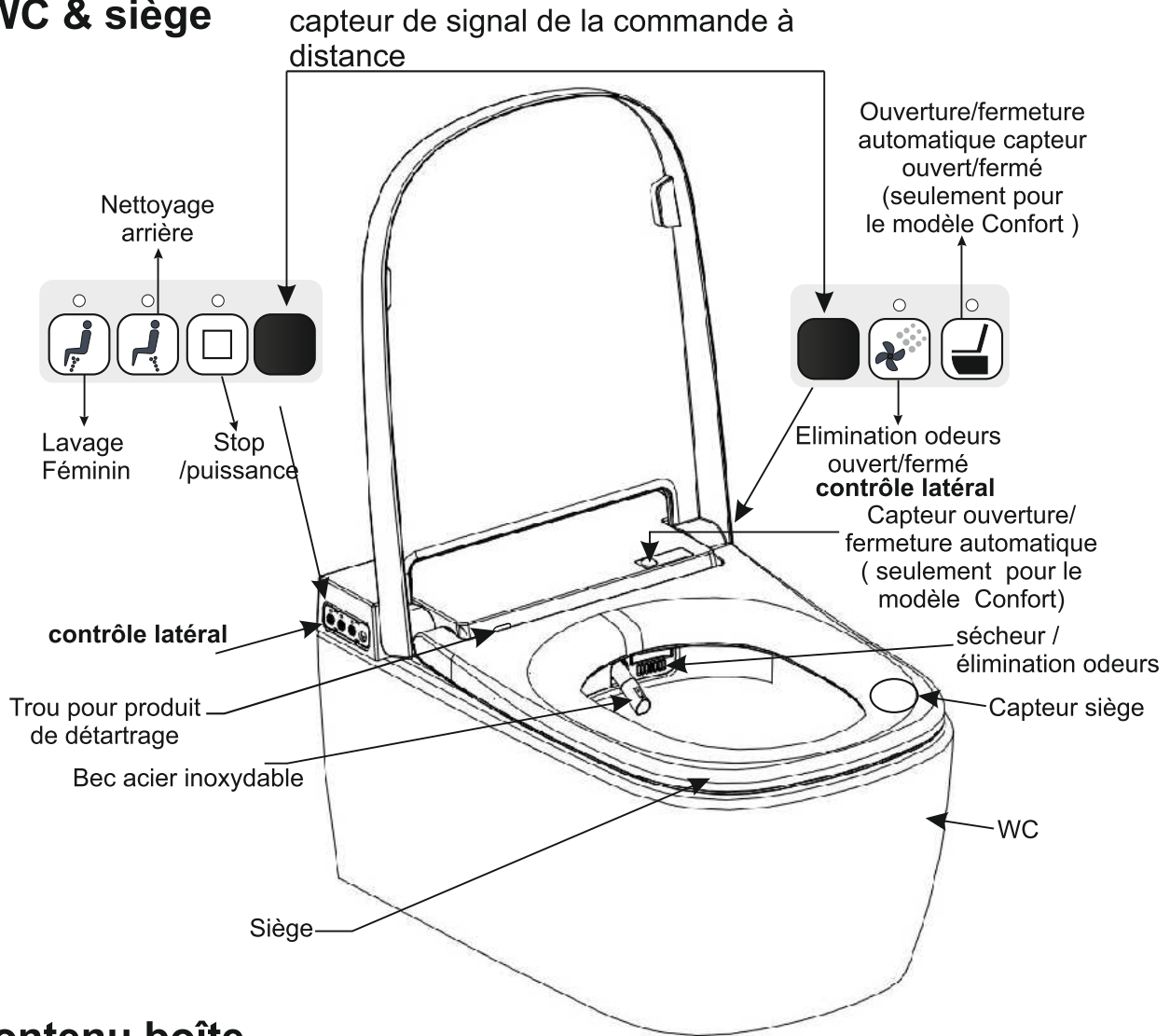

Contenu boîte

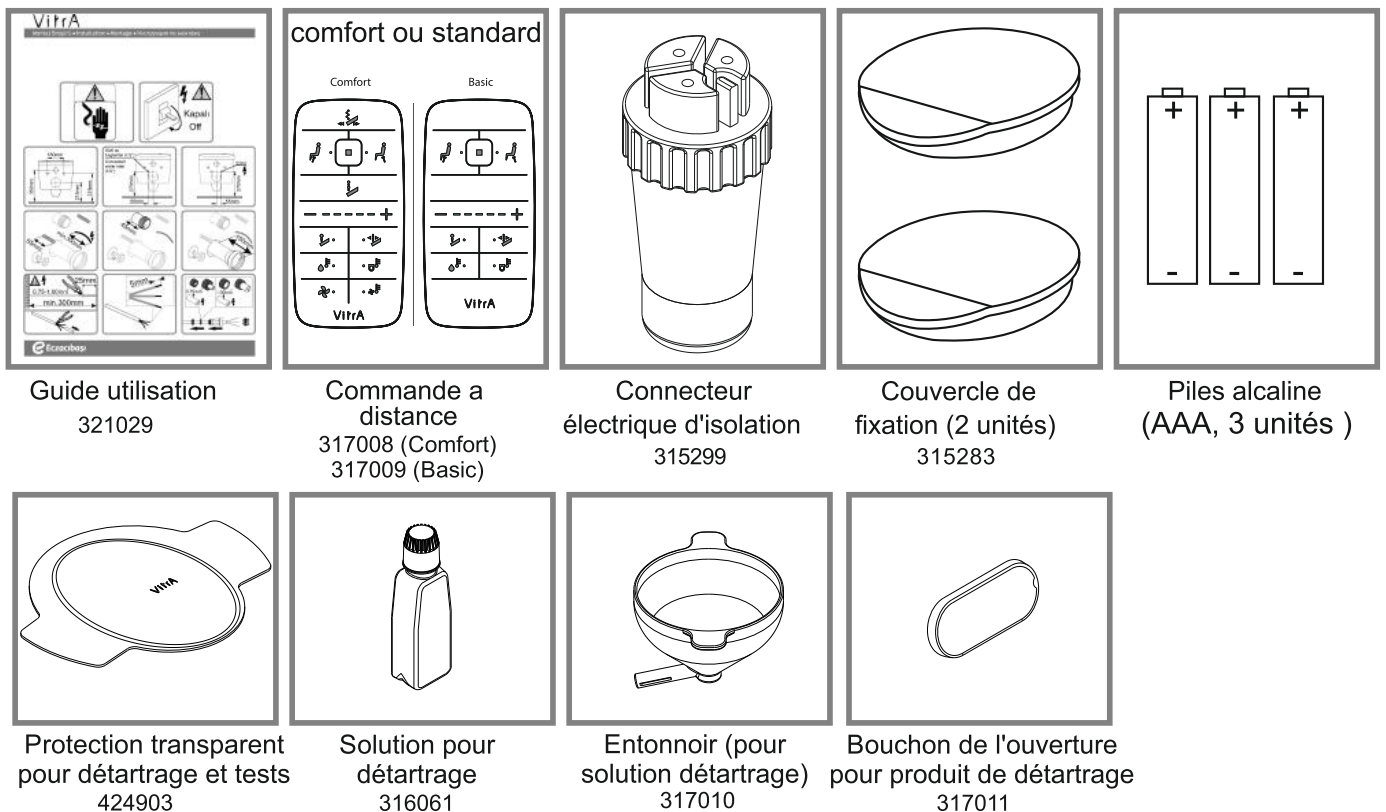

Vérifications avant la première utilisation

Avant de raccorder le câble électrique du WC assurez-vous que la tension nominale du réseau est bien 220V-240V AC. Puis allumer le bouton électrique en bas à droite.

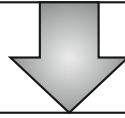

Raccorder le tuyau flexible d'alimentation d'eau et ouvrir la vanne.

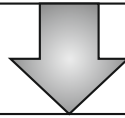

Pour remplir le réservoir d'eau appuyer 3 secondes sur les boutons de nettoyage arrière et féminin simultanément sur le panneau de contrôle gauche. Pendant le remplissage vous entendrez des bips. Ne pas toucher ni s'asseoir sur le siège pendant le remplissage.

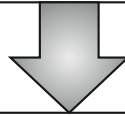

Les bips s'arrêtent quand le réservoir est plein.

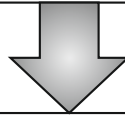

Pour contrôler le fonctionnement du détecteur de présence du siège, baisser le siège et mettez votre main sur le siège à l'avant droite vers la position 5 heures. Vous entendrez un bip pour indiquer que le détecteur fonction correctement.

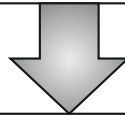

Avec le protecteur transparent en place sous le siège (avec le dome vers le haut) et avec la main sur le capteur du siège, toucher le bouton de lavage arrière pour vérifier si tout fonction correctement.

Instructions de fonctionnement de base



Modèle standard & Confort

Vérifier que le WC est allumé en regardant le LED d'alimentation sur le panneau côté gauche.

Si éteint toucher ce bouton  pour l'allumer.

Asseyez-vous sur le siège. Vous entendrez le « bip » de détection d'utilisateur.

Le ventilateur se met en route automatiquement.

Après l'utilisation du WC choisissez le lavage arrière  ou féminin  en appuyant sur le bouton approprié.

Vous pouvez modifier les réglages pendant le cycle de lavage.

Toucher le bouton  Stop pour arrêter le lavage

Le cycle de lavage s'arrêtera après 40 seconds sans intervention de la part de l'utilisateur en actionnant le bouton  stop.

Modèle Confort

Pour sécher la zone humide appuyer  sur le bouton séchage.

Si vous n'appuyez pas sur le bouton  Stop, le séchage fonctionne pendant 3 minutes.

Instructions de fonctionnement détaillées

Modèle Confort

Note: SVP ne pas installer la commande à distance directement sous une lampe à UV et/ou sous l'exposition des rayons du soleil. Ceci peut parasiter les signaux de la commande à distance.

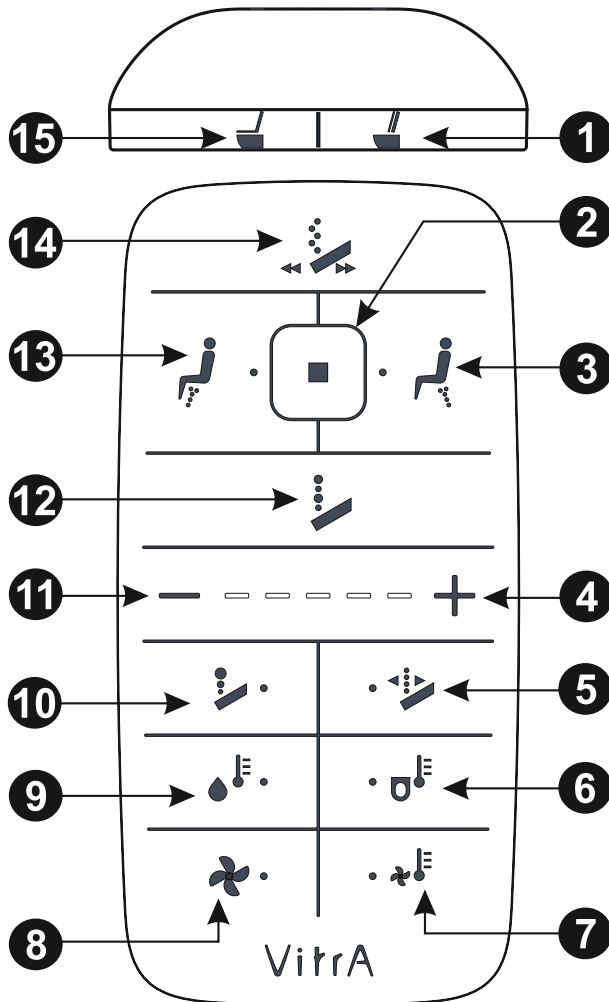

❶ Ouvre/ferme la lunette et le couvercle du siège

❷ Stop

- Appuyer pour arrêter une fonction en cours.
- Pour le mode d'économie d'énergie appuyer pendant 3 secondes.

❸ Lavage arrière

- Pour sortir le bec et commencer le lavage arrière appuyez lorsque vous êtes assis.

❹ + (Augmenter) Bouton de réglage de niveau

- Après avoir appuyé sur une fonction réglable. Réglage du niveau en appuyant sur le bouton "+" pour augmenter

❺ Position bec

- Appuyer pour régler la position du niveau. Pour diminuer ou augmenter la longueur du bec appuyer sur le bouton "-" ou "+".

❻ Température du siège

- Appuyer pour régler le niveau de la température du siège. Pour augmenter et diminuer la température du siège appuyer sur "-" et "+".

❼ Température du sécheur

- Appuyer pour régler le niveau de la température du séchage. Pour augmenter et diminuer la température du sécheur appuyer sur "-" et "+".

❽ Sécheur

- Appuyer lorsque vous êtes assis pour faire fonctionner le séchage.

❾ Température de l'eau

- Appuyer pour régler le niveau de la température de l'eau. Pour augmenter ou diminuer la température de l'eau appuyer sur "-" et "+".

❿ Pression d'eau

- Appuyer pour régler le niveau de la pression d'eau. Pour augmenter et diminuer la pression d'eau, appuyer sur les boutons "-" et "+".

⓫ - (Baisser) Bouton de réglage de niveau

- Après avoir appuyé sur une fonction réglable, réglage du niveau en appuyant sur le bouton "-".

⓬ Lavage eau pulsée

- Pendant le lavage à l'eau pulsée vous pouvez augmenter ou diminuer la pression de l'eau.

⓭ Lavage femme

- Pour sortir le bec et commencer le lavage appuyer lorsque vous êtes assis.

⓮ Lavage oscillation

- Choisissez le mode oscillation du lavage, avant et arrière, avec cette touche.

⓯ Ouvre/Ferme l'abattant

Instructions de fonctionnement détaillées

Lavage arrière

Appuyer en étant assis pour commencer le lavage pour une durée de 40 secondes.



La pression de l'eau peut être diminuée si le lavage est activé pendant que la chasse d'eau se remplit.

Lavage femme

Appuyer en étant assis pour commencer le lavage femme pour une durée de 40 secondes.



La pression de l'eau peut être diminuée si le lavage est activé pendant que la chasse d'eau se remplit.

Position bec

Appuyer les boutons de réglage de niveau pour mettre en mode position bec. Pour régler la position voulue du bec utiliser les boutons "+" et "-".



Le bec possède 5 différentes positions. Si l'utilisateur n'effectue pas un réglage particulier les réglages de l'utilisateur précédent sont utilisés. La position du bec peut être réglée à tout moment lors de l'activation.

Pression d'eau

Appuyer les boutons de réglage de niveau pour mettre en mode pression d'eau. Pour régler la pression d'eau voulue utiliser les boutons "+" et "-".



La température de l'eau peut être réglée au tout moment lors de l'activation.

Température d'eau

Appuyer les boutons de réglage de niveau pour mettre en mode position température d'eau. Pour régler la température de l'eau utiliser les boutons "+" et "-".



Il existe 5 différents niveaux de température pouvant être utilisés. Si l'utilisateur n'effectue pas un réglage quelconque les réglages de l'utilisateur précédent sont utilisés.

Température siège

Appuyer les boutons de réglage de niveau pour mettre en mode position température siège. Pour régler la température du siège utiliser les boutons "+" et "-".

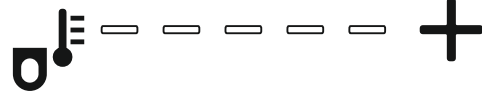

Il existe 5 différents niveaux de température pouvant être utilisés. Si l'utilisateur n'effectue pas un réglage quelconque les réglages de l'utilisateur précédent sont utilisés.

Lavage oscillation

seulement sur modèle Confort

Lorsque le lavage est actif appuyer pour utiliser la fonction "oscillation". Le bec fera des mouvements avant/arrière pour un lavage plus complet.



Appuyer une nouvelle fois pour arrêter.

Lavage vibration

seulement sur modèle Confort

Lorsque le lavage est actif appuyer pour utiliser la fonction « eau pulsée ». Ceci fera varier la pression de l'eau pour un effet pulsé.



Appuyer une nouvelle fois pour arrêter.

Instructions de fonctionnement détaillées

Sécheur
seulement sur modèle Confort

Appuyer lorsque vous êtes assis après le lavage pour sécher les zones mouillées en faisant fonctionner le séchage.



La durée automatique de la soufflerie est de 3 minutes. Si vous voulez arrêter avant les 3 minutes appuyer sur le bouton stop ou quitter le siège.

Température sécheur
seulement sur modèle Confort

Appuyer pour mettre les boutons de réglage de niveau pour mettre en mode température séchage. Pour régler la température désirée du séchage. utiliser les boutons "+" et "-".

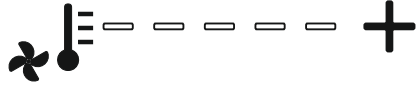

Il existe 5 niveaux de température de séchage. Si l'utilisateur n'effectue pas un réglage quelconque les réglages de l'utilisateur précédent sont utilisés.

Siège & couvercle automatique
seulement sur modèle Confort

Pour fermer et / ou ouvrir le couvercle du siège appuyer sur le bouton "couvercle siège".



Selon la position du couvercle du siège, en appuyant sur le bouton ouvrir ou fermer le couvercle. Si le capteur de mouvement ne détecte pas de mouvement pendant 90 secondes le couvercle du siège se ferme automatiquement.

Siège & couvercle automatique
seulement sur modèle Confort

Pour ouvrir et / ou fermer en même temps le couvercle du siège et le siège appuyer sur le bouton "siège & couvercle".



Selon la position du couvercle du siège et du couvercle, en appuyant sur le bouton ouvrir ou fermer le couvercle. Si le capteur de mouvement ne détecte pas de mouvement pendant 90 secondes le couvercle du siège se ferme automatiquement.

Fonctions complémentaires

**Elimination
odeurs
allumé/éteint**

Appuyer pour mettre en service le système d'élimination des odeurs automatique (placé dans les contrôles coté latéral droit).

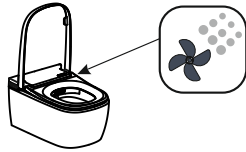

Si l'aspirateur d'odeurs est activé, celui-ci se met automatiquement en route dès que l'utilisateur s'assoie, et s'arrête automatiquement 1 minute après son départ.

**Capteur
mouvement
allumé/éteint**

Appuyer pour mettre en service le capteur de mouvement (placé dans les contrôles coté latéral droit).

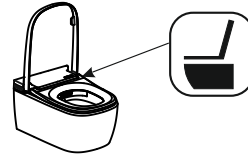

Lorsque le capteur de mouvement est en fonction, et qu'un utilisateur s'approche de V-Care, le couvercle du siège s'ouvre automatiquement. Si le capteur de mouvement ne détecte pas de mouvement pendant 90 secondes le couvercle du siège se ferme automatiquement.

**Sortir bec
pour nettoyage**

En appuyant pendant 3 secondes en même temps les boutons de lavage arrière et femme vous pouvez sortir le bec pour le nettoyage manuel



Pour mettre le bec en position originale, appuyer sur le bouton stop.

**Prévention
brulures**

V-Care est équipé d'un système de prévention des brûlures pour éviter que les enfants, personnes âgées et handicapés se brûlent



Lorsque la température du siège est au dessus de 38°C pendant plus de 10 minutes la prévention de brûlure se met en service automatiquement et la température du siège baissera en dessous de 38°C.

**Mode
économie
d'énergie**

Pour mettre V-Care en mode économie d'énergie presser pendant 3 secondes sur le bouton stop sur la commande à distance.



**presser pendant
3 secondes**

Un bip signalera le passage en mode d'économie d'énergie. Pour mettre fin au mode d'économie d'énergie appuyer sur le bouton Stop pendant une durée de 3 secondes (un autre son bip indiquera la fin du mode d'économie d'énergie).

**Mode
économie
d'énergie**

Lorsque le mode d'économie d'énergie est ACTIF, le siège et la température de l'eau sont réglés automatiquement à 24°C.

Le mode d'économie d'énergie se met hors service lorsque l'utilisateur s'assoie, les réglages sont les réglages de l'utilisateur précédent. Lorsque l'utilisateur quitte le siège le mode d'économie d'énergie se met en service 10 minutes après et la température sera de nouveau à 24°C.

Capteur siège

Le capteur du siège est activé par la peau de l'utilisateur. Lorsque le capteur du siège capte l'utilisateur V-Care passe en mode "prêt".



Sans détection de la présence d'un occupant les fonctions du WC ne se mettent pas en route - sauf l'ouverture et fermeture de l'abattant sur le modèle Confort. Ce capteur de présence se trouve à la position 5 heures du siège.

**Prévention
gèle**

V-Care pour éviter le gel de l'eau du réservoir pendant les périodes froides est équipé d'un système de prévention du gel.

Lorsque la température de l'eau est en dessous de 5°C le système de prévention du gel se met en service.

Fonctions complémentaires

Indicateur durée pile

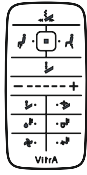

Lorsque la capacité des piles baisse en dessous de 10% les lumières LED de la télécommande clignotent lors de son utilisation (pas en mode attente).

Les LED sur la commande à distance lors du stand-by ne s'allument pas. Ils clignotent seulement lors de l'utilisation.

Puissance allumé/éteint

Pour allumer ou éteindre V-Care appuyer pendant 3 secondes le bouton STOP / POWER sur le coté gauche.



Presser et tenir pendant 3 secondes

La fermeture de l'appareil en utilisant le bouton Stop/power ne coupe pas totalement l'électricité. Pour couper totalement l'électricité utiliser le bouton d'énergie en dessous côté droit.

Mode Enfant

Appuyez sur les touches lavage féminin et Stop pendant 3 secondes pour passer en mode enfant. (Fonctionne nonobstant le fait que le capteur détecte ou non l'utilisateur)



Presser et tenir pendant 3 secondes

Le mode enfant fonction indépendamment de la détection de présence du siège. Le lavage passe en mode oscillation pendant 40 secondes avec la buse sortie au maximum et avec la température de l'eau au niveau 1.

Cycle de décalcification

Détartrage : Appuyez sur les touches de température eau et siège simultanément pendant 3 secondes pour lancer le cycle de détartrage. Ne peut pas fonctionner si présence détecté sur le siège. Toutes les autres actions sont bloquées pendant ce cycle.



Presser et tenir pendant 3 secondes

Aucune des autres fonctions ne fonctionne pendant le processus de décalcification

Mode silencieux

Appuyez sur les touches "position buse" et « pression eau » simultanément pendant 3 secondes pour passer en mode « silencieux ».



Presser et tenir pendant 3 secondes

Pour revenir en mode normal répéter l'opération de nouveau.

Installation dans les lieux publics – réglages d'identification

Réglage identité

Dans le cas où plusieurs V-Care sont installés à proximité il est nécessaire d'effectuer un appairage des télécommandes avec les WC afin d'éviter des interférences.

Vous pouvez ainsi identifier jusqu'à 15 V-Care dans un même lieu.

Eteignez tous les V-Care sauf celui sur lequel vous intervenez. Appuyez simultanément sur les boutons « - » et « + » de la télécommande pour passer en mode appairage.



Quand les LED de réglage de niveau clignotent vous pouvez choisir un des 15 codes du tableau ci-dessous en appuyant sur les touches « - » et « + ». Une fois le code sélectionné ne touchez plus la télécommande pendant 5 secondes. Les LED de réglage de niveau s'éteindront et l'opération est terminée.

Réglages d'identification

Les 15 codes disponibles sont indiqués dans le tableau ci-dessous



ID	Indicateur LED	ID	Indicateur LED
1		9	
2		10	
3		11	
4		12	
5		13	
6		14	
7		15	
8			

Maintenance simple

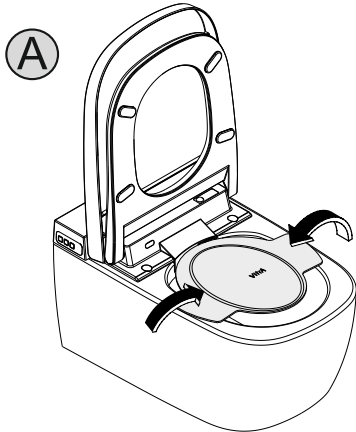
Comment exécuter le programme de détartrage – durée environ 10 minutes.



Installer la protection transparente sous le siège avec le dôme vers le haut **(A)**.

Sur la télécommande appuyez sur les touches de température eau + siège simultanément  +  pendant 3 secondes pour lancer le cycle de détartrage. Un « bip » régulier sera émis pendant le cycle.

La buse sortira et fera couler de l'eau pendant 20 secondes.

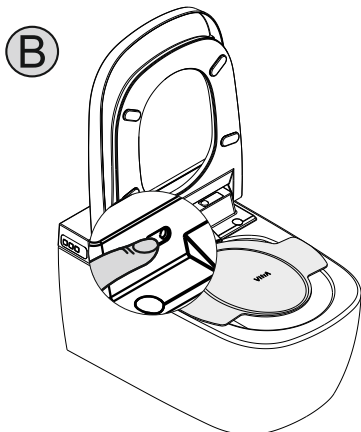

Quand l'eau s'arrête de couler ôter le bouchon de l'orifice de remplissage **(B)** et y insérer l'embout de l'entonnoir **(C)**. **(D)** Verser doucement tout le contenu du flacon dans l'entonnoir, puis enlever l'entonnoir et remettre le bouchon. Un « bip » double s'entendra à partir de ce moment.

Pendant environ 3 minutes le produit agira sur le calcaire dans le réservoir.

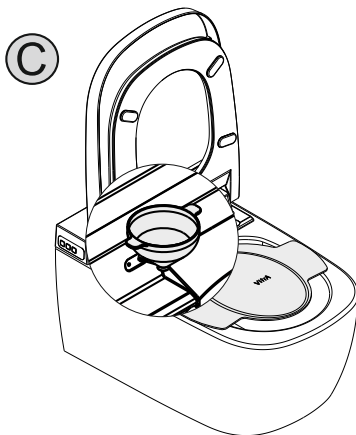

Après 3 minutes le « bip » simple sonnera et la machine commencera plusieurs cycles de lavage avec la buse plus ou moins sortie.

Quand la buse retournera dans son logement et les « bip » s'arrêtent le cycle de détartrage est terminé.

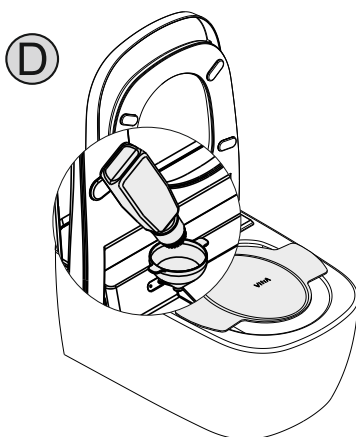

- !**
- 1) Ne pas verser plus d'une bouteille (125ml) de solution de détartrage dans le réservoir.
 - 2) Essuyez les éclaboussures avec un chiffon doux
 - 3) Ne pas utiliser d'objets coupants pour enlever le bouchon de remplissage.
 - 4) Le programme de détartrage doit être exécuté tous les 4 mois (3 fois par an) - au risque de nullité de la garantie pour les problèmes d'entartrage.
 - 5) L'entonnoir doit être rincé et propre avant son utilisation afin d'éviter l'introduction d'impuretés dans le réservoir.
 - 6) N'utilisez pas d'autre produits que « Durgol » pour le détartrage de votre V-Care.

Maintenance simple

Nettoyage du V-Care :

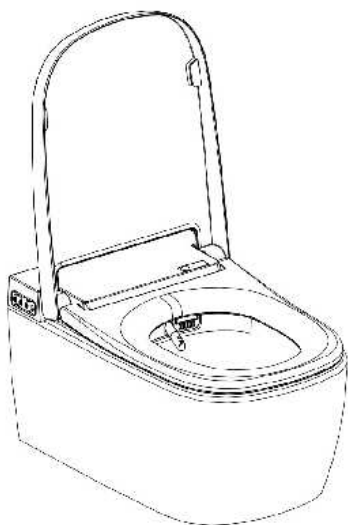

Nettoyer les plastiques de votre V-Care avec un chiffon doux humide (bien essoré) et une goutte de détergent neutre. Puis faire briller avec un chiffon doux et sec. Pour la partie céramique nous préconisons un nettoyage uniquement avec du vinaigre blanc dilué.

Si vous utilisez des produits de nettoyage de WC ils peuvent endommager les plastiques par émission de gaz corrosif. Laisser l'abattant ouvert et effectuer le nettoyage rapidement.

Eviter tout contact des produits de nettoyage avec les plastiques et les métaux.

Nettoyage de la buse :

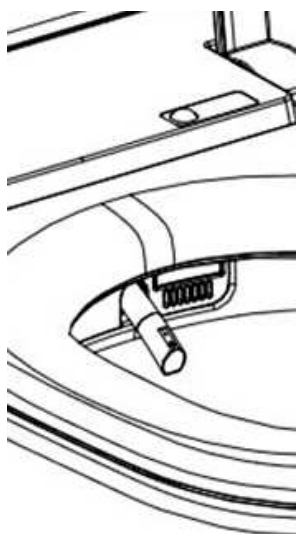

- ① Pour sortir la buse, ouvrez l'abattant. Appuyer simultanément sur les touches de lavage arrière et femelle pendant 3 secondes – soit par les panneau de commande soit par la télécommande.
- ② En tenant la buse entre les doigts essuyez la doucement avec un chiffon doux et humide. Prenez soin de ne pas endommager la buse – en appuyant dessus. Ne pas utiliser de chiffons nylon ou abrasifs
- ③ La buse se rétractera après 3 minutes ou quand vous appuyez sur le bouton « stop ».

Si vous l'estimez nécessaire vous pouvez demander à votre service après-vente de changer l'embout en acier inoxydable.

Changement des piles de la télécommande

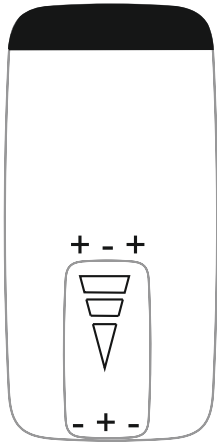

- ① Enlever le couvercle des piles en appuyant légèrement et en le glissant vers le bas.
- ② Notez comment les piles sont installées dans la télécommande – orientation.
- ③ Remplacer les 3 piles par des alcalines neuves (LR03 AAA)

Maintenance de l'Electrovanne

- ① L'électrovanne – qui contrôle le remplissage du réservoir – doit être remplacé tous les 10 ans par le service de maintenance autorisé par Vitra.

Recyclage

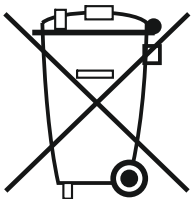

Ce marquage figurant sur le produit ou sa documentation indique qu'il ne doit pas être éliminé avec les autres déchets ménagers en fin de vie. Pour éviter tout risque d'atteinte à l'environnement ou à la santé humaine dû à une élimination incontrôlée des déchets, veuillez le séparer des autres types de déchets et le recycler de manière responsable afin de promouvoir la réutilisation durable des ressources matérielles.

Les utilisateurs domestiques doivent contacter le revendeur auprès duquel ils ont acheté ce produit ou leur bureau gouvernemental local pour savoir où et comment ils peuvent utiliser cet article pour un recyclage respectueux de l'environnement.

Les utilisateurs professionnels doivent contacter leur fournisseur et vérifier les termes et conditions du contrat d'achat. Ce produit ne doit pas être mélangé avec d'autres déchets commerciaux pour être éliminé.

Que faire en cas de problème

Symptômes	à contrôler
La lampe LED du bouton STOP/ALIMENTATION sur le coté gauche est éteinte et les fonctions de lavage ne fonctionnent pas.	<ul style="list-style-type: none"> • Est ce qu'il existe une baisse du tension électrique ou coupure d'électricité? • Contrôler si vous pouvez faire fonctionner l'unité en appuyant pendant 3 secondes le bouton STOP / POWER • Le bouton d'allumage placé sous le coté droit de l'unité est il allumé? • Le connecteur d'isolation est-il raccordé correctement?
La lampe LED du bouton STOP/ALIMENTATION sur le coté gauche est allumée et les fonctions de lavage ne fonctionnent pas.	<ul style="list-style-type: none"> • Est ce que vous êtes assis sur le siège? Pour que les fonctions fonctionnent il faut être assis sur le siège. • Est ce que vous êtes assis correctement sans vous mettre trop sur un seul coté? • Est ce que les piles ont une puissance suffisante pour la télécommande • Est-ce qu'il y a un obstacle pour l'envoi du signal de la télécommande • Est ce qu'il y a un obstacle dans la zone de réception du signal de l'unité principale?
La température de l'eau ou du siège est trop basse.	<ul style="list-style-type: none"> • Les réglages de température sont en service ? (Pour la température de l'eau) • L'unité est-elle en situation de fonctionnement ? (Pour la température du siège)
L'eau du buse ne coule pas ou coule faiblement.	<ul style="list-style-type: none"> • Est-ce que la pression de l'eau du réseau (au robinet) est suffisant? • Est-ce que les filtres sur l'arrivé d'eau sont propres ? • Est ce qu'il y a des corps étrangers obstruant le bout du bec? • Est ce que la vanne d'alimentation d'eau est totalement ouverte? • Est ce que le tuyau d'alimentation d'eau est tordu (tuyau souple)? • Est ce qu'il y a des corps étrangers obstruant la vanne ou le tuyau d'alimentation d'eau?
Si fuite d'eau	<ul style="list-style-type: none"> • Est ce qu'il y a une fuite entre le tuyau d'alimentation d'eau et l'unité principale? • Est ce que le tuyau d'alimentation a des fuites, est tordu ou endommagé?
La télécommande ne fonctionne pas ou les lampes LED ne fonctionnent pas.	<ul style="list-style-type: none"> • Est ce qu'il y a assez de puissance dans les piles de la commande a distance? • Est ce que toutes les piles sont dans le bon sens? • Est ce qu'il y a un obstacle entre l'émetteur de la commande à distance ou le récepteur?

- Dans les situations ci-dessous coupez l'alimentation électrique
 - L'unité principale donne l'alarme en bipant et ne fonctionne pas.
 - La température de l'eau malgré le réglage reste en permanence froide.
 - Lorsque la télécommande tombe dans l'eau.
 - Fuite d'eau en permanence dans l'unité principale.
- Si le produit est endommagé ou cassé coupez les alimentations d'eau et d'électricité et appelez le service de maintenance agréé.

Explication de codes d'erreur

Définition du Code d'Erreur	Indicateur Led de code d'erreur
Erreur de la sonde de température de l'eau	Signal sonore d'avertissement + lavage arrière clignotant LED (unité de commande gauche)
Erreur de la sonde de température du siège	Signal sonore d'avertissement + lavage frontal clignotant LED (unité de commande gauche)
Erreur d'approvisionnement en eau	Clignotant Rectal Washing LED + Clignotant Femelle Washing LED (unité de commande gauche) (Se produit lorsque le réservoir d'eau n'est pas correctement rempli dans les 1:30 minutes d'utilisation)
Erreur du capteur de niveau d'eau	Puissance clignotante / LED d'arrêt (côté gauche de l'unité de commande)
Erreur du moteur d'ouverture / de fermeture automatique des toilettes	LED clignotante rouge = moteur siège ; LED clignotante blanche = moteur couvercle LED clignote rose = les deux moteurs. (unité de commande droite)

- Si vous constatez l'une des erreurs ci-dessus, veuillez contacter le service autorisé.

Spécifications techniques

Nom produit		VitrA V-Care		
Nom modèle		V-Care 5674/431470 (COMFORT)	V-Care 5674/431465 (standard)	
Voltage nominal & fréquence		AC 220V~240V , 50/60Hz		
Consommation de puissance maximum		714~846W	714~846W	
Pression d'eau nécessaire		0.7~7.5kgf/cm ² (0.069MPa~0.735MPa)		
Dimension du produit		(W) 380mm X (D) 602mm X (H) 315mm		
Poids		5.5Kg		
Fonction de lavage	Capacité du réservoir d'eau	760cc		
	Type bec	Moteur, sens unique (voie d'eau pour lavage féminin et arrière)		
	Niveau réglage bec	5 niveaux		
	Type lavage	Unification Pompe à eau et pompe air		
	Consommation d'eau	femme	Max 720cc/min (480cc/40sec)	
		arrière	Max 720cc/min (480cc/40sec)	
	réglage pression d'eau	5 niveaux		
	Consommation d'énergie chauffage d'eau	641~763W		
	Réglage température d'eau	6 niveaux (Fermé, 32°C - 34°C - 36°C - 38°C - 40°C)		
	Equipement de sécurité	Thermostat mise à zéro automatique (50°C: Fermé , 40°C: Ouvert), Assurance thermal (53°C), Capteur niveau d'eau , Thermisteur		
Séchage	Autre	Lavage oscillatoire, vibration, protection gel	protection gel	
	Réglage température séchage	5 niveaux (OFF,1~5 niveaux)		
	Consommation énergie séchage	200~238W	—	
	Equipement de sécurité	Bimétal mettant a zéro (105°C), Assurance thermal (195°C)		
Heated seat	ajustement de température du siège	6 niveaux (Fermé,32°C - 34°C - 36°C - 38°C - 40°C)		
	puissance de chauffage du siège	50~60W		
	équipement de sécurité	Thermal Fuse(72°C),Thermistor		
fonctions supplémentaires	Autres	Température basse protection brûlure, capteur siège (type tactile électrostatique)		
	Amortissement électronique	Siege et couvercle de siège ouverture/ fermeture automatique		
	Coupe courant	Coupe de courant unifié (en 0.1 seconde 15mA)		
	Economie d'énergie	1 niveau		
	Courant Ouvert/Fermé	2 unités (l'un pour ouvrir/fermer l'unité l'autre pour couper totalement le courant)		
	Protection gel	Se met en service automatiquement lorsque la température de l'eau est en dessous de 5°C		
	Nettoyage bec	2 unités (nettoyage automatique avant et après chaque utilisation et option de nettoyage manuel)		
Elimination odeurs		Filtre de carbone actif		